



BEVOLA

Indholdsfortegnelse

Skærme/Tanke

Termoplastiske skærme
Specielle skærme
Skærmholdere og div. tilbehør
Stænklapper, stopklodser
Hjulophæng
Stænkanter
Sandstrøer
Tanke



BEVOLA

SKÆRME / TANKE

Skærmholdere, stænklapper, hjulophæng, sandstrøere, tanke m.m.



BEVOLA

Art. No.

Ref. No.

Art. No.

Ref. No.

Termoplastiske skærme

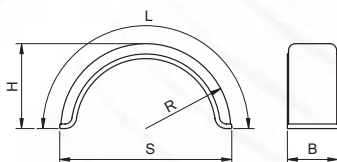

Serienr.	Bredde (B)	Spændv. (S)	Lgd. (L)	Hjd. (H)	Vægt (kg)
----------	------------	-------------	----------	----------	-----------

600039	71430020	JO1SE	220	750	1210	390	1,1
600044	71430040	JO9	290	815	1280	410	1,2
600045	71430100	J19A	400	820	1370	450	2,0
600046	71430200	J22A	425	880	1430	480	2,2
600047	71430300	J24A	425	1160	1930	635	3,1
600048	71430400	J24B	425	1270	1930	610	3,2
600049	71430500	J24C	430	1300	2080	670	3,4
600000	71430510	HL26B *	430	1270	1990	630	3,2
600057	71430600	J28	475	960	1650	560	2,6
600058	71430610	J27	475	860	1430	480	2,2
600059	71430800	J29	475	1020	1650	560	2,8
600066	71431000	J30C	475	1300	2080	685	3,5
600067	71431100	J31	460	1280	1900	580	3,0
600001	71431150	HL31 *	460	1280	1930	600	3,2
600020	71431165	m. fitt. *	460	1280	1930	600	3,3
600068	71431160	HL31A *	460	1180	1855	590	3,2
600069	71431161	m. fitt. *	460	1180	1855	590	3,3
600073	71431200	J33	505	1020	1650	560	2,8
600074	71431400	J34	505	1060	1790	585	3,5
600075	71431600	J35	505	1160	1790	560	3,6
600076	71431608	HL38C *	520	1320	2050	685	3,9
600002	71431610	HL39B *	540	1020	1610	515	2,7
600021	71431611	m. fitt. *	540	1020	1610	515	3,1
600077	71431700	J39B	550	1020	1680	545	3,3
600078	71431710	J39C	550	860	1350	430	2,7
600079	71431800	J39	550	1230	1930	610	3,7
600003	71431900	HL40 *	560	1100	1700	540	3,4
600082	71432000	J41	580	1270	1930	585	4,2
600083	71432200	J42	600	1285	1930	610	4,4
600004	71432210	HL42B *	605	1100	1700	540	3,3
600084	71432400	J43A	630	1270	1930	610	4,5
600085	71432410	J43B	630	1100	1830	585	4,2
600005	71432430	HL43A *	620	1280	1930	600	4,1
600006	71432450	HL43D *	620	1100	1790	580	3,5
600086	71432600	J44	630	1320	2090	660	4,4
600087	71432800	J45A	670	1300	2090	660	5,3
600007	71432850	HL45A *	660	1300	2090	680	5,0

600088

71432900

Serienr.	Bredde (B)	Spændv. (S)	Lgd. (L)	Hjd. (H)	Vægt (kg)
J45B	660	1270	1900	560	4,8
HL45B *	660	1300	1900	580	4,2
m. fitt. *	660	1300	1900	580	4,5
J47B	690	1070	1700	540	4,7
HL47B *	680	1080	1700	540	4,5
HL47G *	670	1300	1900	580	4,6
J47	690	1360	2090	660	5,6
J48	730	1300	2030	650	5,7
HL47 *	680	1375	2090	660	4,7
m. fitt. *	680	1375	2090	660	5,0

600008

71432950

600024

71432951

600090

71432960

600091

71432970

600092

71432990

600093

71433000

600094

71433010

600009

71433050

600025

71433001

NB:

* -markering indikerer, at skærmen er med sølvkant.



Skærm med fittings

Kvartskærme

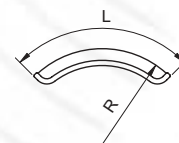

Serienr.	Bredde (B)	Radius (R)	Lgd. (L)	Vægt (kg)
----------	------------	------------	----------	-----------

600095

71433100

600033

71433150

600030

71433155

600096

71433200

600031

71433250

600097

71433300

600032

71433350

600098

71433400

600099

71433450

JS30A	475	690	660	1,2
HLS31	460	640	650	1,1
HLS40	560	550	650	1,3
JS43A	630	640	640	1,4
HLS43A	620	640	650	1,4
JS45A	670	640	640	1,4
HLS45A	660	640	650	1,4
JS47	690	640	640	1,5
HLS47	680	685	650	1,4

SKÆRME / TANKE

Skærmholdere, stænklapper, hjulophæng, sandstrøere, tanke m.m.



BEVOLA

Art. No.

Ref. No.

Art. No.

Ref. No.

Specielle skærme

Termoplastiske skærme med flad top, aluminiumdørklade, bogieskærm samt termoplast bogieskærm.



600052

Termoplastisk skærm m. flad top.

Serienr.	Bredde	Spændv.	Lgd. (top)	Hjd.	Vægt kg.
----------	--------	---------	------------	------	----------

71434300	J37F	515	1000	510	550	3,9
71434600	J41F	570	1130	630	550	4,6
71434800	J46F	670	1360	750	720	6,6
71432390	J43F	600	1250	700	625	6,2

Anførte mål er i mm

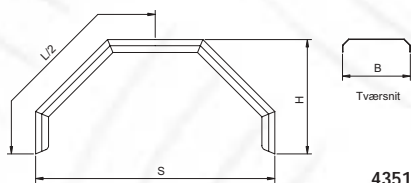

4351

Alu-skærm.

Bredde (B)	Spændv. (S)	Længde (L)	Højde (H)	Vægt kg.
------------	-------------	------------	-----------	----------

71435100	400	1400	2260	675
----------	-----	------	------	-----

Anførte mål er i mm



600061

Bogieskærm, i aluminium-dørklade, 3/5 mm, med sort kantbånd

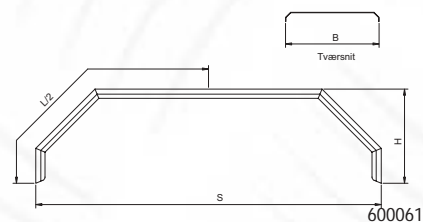

600061

Bredde	Spændv.	Længde (top)	Højde	Vægt kg.
--------	---------	--------------	-------	----------

600101	71435300	440	4110	4700	655	
600063	71435350	670	4100	4952	675	
600061	71435500	670	2750	3600	675	26,2
600102	71435501	Som 71435500, men eloxeret			26,2	
600062	71435510	670	2650	3600	675	24,2

Anførte mål er i mm



600055

Termoplastisk bogieskærm, i ét stykke, for tandem.

Serienr.	Bredde	Spændv.	Lgd.	Hjd.	Vægt kg.
----------	--------	---------	------	------	----------

600055	71436800	JT650	670	2700	3345	650	12,2
--------	----------	-------	-----	------	------	-----	------

Anførte mål er i mm

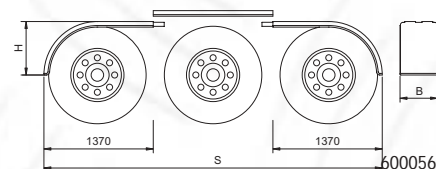

600056

Termoplastisk skærm, bestående af tre stykker, for tridem.

Serienr.	Bredde (B)	Spændv. (S)	Lgd. (L)	Hjd. (H)	Vægt kg.
----------	------------	-------------	----------	----------	----------

600056	71436700	JTR450	470	4230	4980	670	11,5
--------	----------	--------	-----	------	------	-----	------

Anførte mål er i mm

SKÆRME / TANKE

Skærmholdere, stænklapper, hjulophæng, sandstrøere, tanke m.m.



BEVOLA

Art. No.

Ref. No.

Art. No.

Ref. No.

Skærmholdere og div. tilbehør

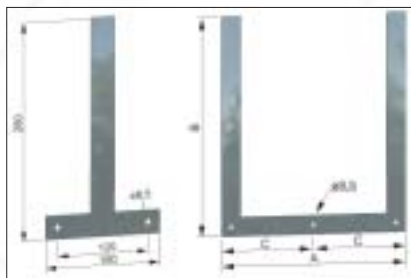

Skærmholdere, fremstillet af 30x5 mm galvaniseret fladjern. Monteringshuller Ø 8,5 mm.

- | | | |
|--------|------|---|
| 610000 | 3540 | Skærmholder T, for skærmbredde 200-240 mm. Vægt 0,5 kg. |
| 610004 | 3542 | Skærmholder U, for skærmbredde 400-450 mm. Mål: A = 300 mm, B = 350 mm, C = 135 mm. 1,2 kg. |
| 610007 | 3544 | Skærmholder U, for skærmbredde 500-550 mm. Mål: A = 400 mm, B = 430 mm, C = 185 mm. 1,5 kg. |
| 610010 | 3546 | Skærmholder U, for skærmbredde 600-650 mm. Mål: A = 450 mm, B = 530 mm, C = 210 mm. 1,8 kg. |



610023

- | | | |
|--------|--------|------------------------------------|
| 610023 | 355108 | Skærmholder 600 mm, nøgen. 2 kg. |
| 610024 | 355109 | Skærmholder 600 mm, komplet. |
| 610025 | 355118 | Skærmholder, 600 mm, galv. nøgen. |
| 610026 | 355119 | Skærmholder 600 mm, galv, komplet. |
| 610027 | 355208 | Skærmholder 700 mm, nøgen. 2,3 kg. |
| 610030 | 355209 | Skærmholder 700 mm, komplet. |
| 610028 | 355218 | Skærmholder, 700 mm, galv. nøgen. |
| 610031 | 355219 | Skærmholder 700 mm, galv, komplet. |



610029

- | | | |
|--------|--------|--|
| 610029 | 3553 | Skærmholder 38/800 mm, galv. |
| 590015 | 3554 | Skærmholder 42/860 mm, galv. |
| 610005 | 355410 | Skærmholder Ø42 mm, galv. Lgd. 750 mm. |
| 610006 | 355415 | Skærmholder Ø42 mm, galv. Lgd. 760 mm. |

- | | | |
|--------|--------|------------------------------------|
| 611055 | 355401 | Konsol f. skærmholder Ø43 mm |
| 611050 | 355420 | Konsol f. skærmholder, ubehandlet. |
| 611051 | 355425 | Konsol f. skærmholder, galv. |



610040

- | | | |
|--------|--------|---------------------------------------|
| 610040 | 355509 | Tilbehør til skærmholdere. Vægt 82 g. |
| 614016 | 34087 | Firkantskive. Vægt 39 g. |



610032

- | | | |
|--------|------|---------------------------|
| 610032 | 3565 | Tilbehør til plastskærme. |
|--------|------|---------------------------|



611080

- | | | |
|--------|-------|---------------------------------|
| 611080 | 35671 | Skærmbeslag, justerbar, Ø34 mm. |
| 611001 | 35673 | Skærmbeslag, justerbar, Ø38 mm. |
| 611003 | 35675 | Skærmbeslag, justerbar, Ø40 mm. |
| 611083 | 35677 | Skærmbeslag, justerbar, Ø42 mm. |
| 611004 | 35679 | Skærmbeslag, justerbar, Ø50 mm. |

Skærmbeslag, galv., justerbare. Lev. t. forskellige rørdim. Ø 34-38-40-42-50 mm, f. skærmmradius 500-700 mm, lgd. 340 mm, br. 40 mm. 4 mm gods. Justerlængde 160 mm. Vægt 400 g.

- | | | |
|--------|--------|-----------------------------------|
| 611062 | 356791 | U-bolt skærmlade sæt, Ø42x380 mm. |
| 611063 | 356793 | U-bolt skærmlade sæt, Ø34x380 mm. |
| 611074 | 356820 | Overplade, Ø41x280 mm, galv. |
| 611075 | 356850 | Overplade, Ø41x405 mm, galv. |
| 611070 | 356916 | Underplade, galv., 280x152 mm. |
| 611071 | 356920 | Underplade, galv., 405x150 mm. |

SKÆRME / TANKE

Skærmholdere, stænklapper, hjulophæng, sandstrøere, tanke m.m.



BEVOLA

Art. No.

Ref. No.

Art. No.

Ref. No.

Stænklapper, stopklodser

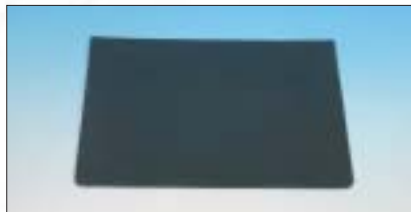

600106

Stænklapper, neutrale - glat eller riflet.

600106	4370	Stænklap, 24x34 cm, glat.	450 g.
600107	4371	Stænklap, 40x35 cm, glat.	1 kg.
600108	4372	Stænklap, 45x35 cm, glat.	1,1 kg.
600109	4373	Stænklap, 50x35 cm, glat.	1,2 kg.
600110	4375	Stænklap, 60x35 cm, glat.	1,3 kg.
600111	4376	Stænklap, 65x35 cm, glat.	1,8 kg.
600112	4377	Stænklap, 70x40 cm, glat.	2,1 kg.
600113	4379	Stænklap, 60x40 cm, riflet	1 kg.
600070	4380	Stænklap m/vulst, 60x35 cm., glat.	1,9 kg.



600115	71438210	Stænklap, 40x30 cm, Merc.	800 g.
600117	71438230	Stænklap, 40x30 cm, Merc. med stjerne	800 g.
600116	71438220	Stænklap, 40x30 cm, MAN	800 g.
600118	71438240	Stænklap, 40x35 cm, Iveco	1 kg.
600119	71438510	Stænklap, 60x35 cm, DAF	1,7 kg.
600120	71438520	Stænklap, 60x35 cm, Iveco	1,7 kg.
600121	71438530	Stænklap, 60x35 cm, Volvo	1,7 kg.
600122	71438540	Stænklap, 60x35 cm, Scania	1,7 kg.
600123	71438550	Stænklap, 60x35 cm, Merc.	1,7 kg.
600124	71438560	Stænklap, 60x35 cm, Merc. med stjerne	1,9 kg.
600125	71438570	Stænklap, 65x35 cm, MAN med Løve	1,9 kg.
600126	71438700	Stænklap, 120x35 cm, med mulighed for op til 4 monogrammer. Leveres i sæt (2 stk.).	Vægt 8,6 kg.



600080

Monteringsprofil i elox./alum. For stænklapper med vulst.

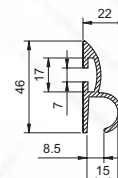

600080	71439009	Monteringsprofil, lgd. 600 mm.	600 g.
600081	71439019	Monteringsprofil, lgd. 650 mm.	700 g.
600131	71439029	Monteringsprofil, lgd. 2500 mm.	2,8 kg.
600133	71439039	Monteringsprofil, lgd. 700 mm.	750 g.
600134	71439058	Monteringsprofil, pr.lb.mtr.	1,3 kg.



600136

Stænklapper m. ophøjet hvidt monogram, kan leveres efter opgave. Min. 50 stk. pr. gang. Indhent venligst tilbud.

600136	71439800	Stænklapper, 45x40 cm. ROAD TRAIN (sæt).	Vægt 2,3 kg.
--------	----------	--	--------------

ANTI-SPRAY side-koste til mont. på for-/bagskærme for at reducere udsprøjtning fra hjul. Monteres v.h.j.a. clips (medleveres), 6 stk. pr. mtr. Kosthøjde 100 mm.



607006

607006	71440509	ANTI-SPRAY kost (lb.mtr.),	
607008	71440519	ANTI-SPRAY kost, 2 stk. á 2 mtr.	
607009	71440550	Clips for ANTI-SPRAY kost.	

SKÆRME / TANKE

Skærmholdere, stænklapper, hjulophæng, sandstrøere, tanke m.m.



BEVOLA

Art. No.

Ref. No.

Art. No.

Ref. No.

Hjulophæng

Hjulophæng til mindre hjulstørrelser, fælgen fastspændes ved hjælp af håndtag med pal, der griber fat i kanten på fælghullet. Vægt 6 kg.



630003

630003

4516

Hjulophæng for fælghul diameter Ø 130 mm. (F.eks. Iveco Daily)

630004

45161

Hjulophæng for fælghul diameter Ø 160 mm.

630005

45162

Hjulophæng for fælghul diameter Ø 85 mm. (F.eks. Mercedes 307)

630006

45163

Hjulophæng for fælghul diameter Ø 95 mm. (F.eks. VW LT)

630007

45164

Hjulophæng for fælghul diameter Ø 281 mm.

630019

45165

Hjulophæng for fælghul diameter Ø 221 mm.



630008

630008

4518

Vippeophæng for alle dækstørrelser i 20" fælge. Vægt 18 kg.

Universal hjulophæng, indstilleligt til forskellige fælghulsdiameter. Hjulfælgen er i låst tilstand opspændt mod 2 gummiklodser, så den ligger fuldstændig fast under kørsel.



630010

630010

4520

Hjulophæng for fælge med følgende centerhul: diam. 202/221/281 mm. Vægt 14 kg.

630024

45201

Monteringsstang for 4520.

630009

45202

Gummielement for 4520.

630011

4521

Hjulophæng for fælge med følgende centerhul: diam. 161/176/202/221 mm. Vægt 10 kg.

Stopklodser

Godkendt efter TÜV/DIN norm.



628001

628001

4490

Stopklods, radius 460 mm, belastning 5000 kg. Vægt 2,8 kg.

628003

4493

Stopklods, radius 600 mm, belastning 6500 kg. Vægt 4,3 kg.

628002

4495

Ophæng f. 628001.

628004

4497

Ophæng f. 628003.



628005

628005

4499

Stopklods i massiv sort gummi med skridriller på alle tre sider, samt bolt med trækreb. Mål: 3 x 165 mm, længde 250 mm. Vægt 5,4 kg.

Art. No.

Ref. No.

Art. No.

Ref. No.

Stænkkanter



Volvo

607002
607003
607004
607005
607014

44061
44062
44064
44065
44068

Stænkkant, Volvo FH, sæt.
Stænkkant, Volvo F, sæt.
Stænkkant, Volvo FM, sæt.
Stænkkant, Volvo FM, sæt, ny, 4 dele.
Stænkkant, Volvo FM, lille kab., sæt.



Scania

44071
44073
44075

44071
44073
44075

Stænkkant, Scania 4, sæt.
Stænkkant, Scania 3, sæt.
Stænkkant, Scania Streamliner, sæt.



Mercedes

607020
607024
607015
607023
607021
607025
607022

4408
44084
44085
44083
44080
44082
44081

Stænkkant, Merc. Actros, sæt.
Stor kabine
Std. køretøj (= alm. chassis højde).
Stænkkant, Merc. Actros, sæt.
Mellemstor kabine
Std. køretøj (= alm. chassis højde).
Stænkkant, Merc. Actros Mega, sæt.
Kort kabine.
Std. køretøj (= alm. chassis højde).
Stænkkant, Merc. Actros, sæt.
Stor kabine.
Off Road type (= højt chassis).
Stænkkant, Merc. Actros, sæt.
Mellemstor kabine.
Off Road type (= højt chassis).
Stænkkant, Merc. Actros Mega, sæt.
Kort kabine.
Off Road type (= højt chassis).
Stænkkant, Merc. Actros Mega, sæt.
Megaspacer.



DAF

607016

4409

Stænkkant, DAF 95 XF, sæt.



Iveco

607017
607018
607060
607019

4410
44101
44102
44103

Stænkkant, Iveco Euro Cargo, sæt.
Stænkkant, Iveco Euro Tech, sæt.
Stænkkant, Iveco Euro Star, sæt.
Stænkkant, Iveco Stralis 2002, sæt.



Renault

607050
607051

4411
44111

Stænkkant, Renault Magnum, sæt.
Stænkkant, Renault Premium, sæt.



MAN

607040
607026
607041
607027

4412
44125
4413
4414

Stænkkant, MAN F2000, sæt.
Stænkkant, MAN TGA M/L/XL, sæt.
Stænkkant, MAN TGA XL/XXL, sæt.
Stænkkant, MAN TGA M/L/XL, sæt.
Entrepreneurmodel.

SKÆRME

Skærmholdere, stænklapper, hjulophæng, sandstrøere m.m.



BEVOLA

Art. No.

Ref. No.

Art. No.

Ref. No.

Sandstrøer

Sikkerhed med sand



531000

-

Sandstrøer S90,
m/ophæng



532000

-

Sandstrøer V70,
højre,
m/ophæng.



532001

-

Sandstrøer V70,
venstre,
m/ophæng.

533000

-

Sandstrøer Y60,
højre,
m/ophæng.



533001

-

Sandstrøer Y60,
venstre,
m/ophæng.

530000

-

Sandstrøer,
Economy



535001

-

Styrecentral, S90/V70/Y60.

535002

-

Styrecentral, S90/V70/Y60, spec.

536000

-

Kontakt enkel styring, Volvo FH

536001

-

Kontakt delt styring, Volvo FH

536010

-

Kontakt enkel styring, Scania

536011

-

Kontakt delt styring, Scania

536020

-

Kontakt enkel styring, MAN 2000

536021

-

Kontakt delt styring, MAN 2000

536030

-

Kontakt enkel styring, MB/MAN TGA

536031

-

Kontakt delt styring, MB/MAN TGA

536040

-

Kontakt enkel styring, DAF

536041

-

Kontakt delt styring, DAF

536060

-

Kontakt enkel styring, MB Actros

536061

-

Kontakt delt styring, MB Actros

536071

-

Kontakt enkel styring, MAN BUS,
fjederbelastet

Data:

Kasse	Rustfrit stål, 2 mm/1,5 mm.
Top	Aluminium/rustfrit.
Konsol	Stål, 8mm/primet.
Motor24 volt/60 watt pr. kasse
Varme24 volt/140 watt pr. kasse.
Vægt, kasse27-40 kg (ekskl. sand/konsol).
Sandtype4-8 mm knust grus/sand.
Strøtid2-3 minutter.
Strø længde700-1000 meter.

Mål:

A670 mm
B320 mm
C290 mm
D300 mm
E150 mm
F150 mm
G160 mm
H550 mm
J - total højde660 mm
K - total højde620 mm
L200 mm
M120 mm
N210 mm

SKÆRME / TANKE

Skærmholdere, stænklapper, hjulophæng, sandstrøere, tanke m.m.

Art. No.

Ref. No.

Art. No.

Ref. No.

Hydrauliktanke med bæringer og dæksel

Studse i bunden 1 stk 1/2" - 2 stk 2".
Hul for filterhus 574027.



Hydrauliktankene leveres i følgende størrelser

	Ltr.	L	B	H	kg	
574005	5080	60	375	430	380	19,2
574006	5081	80	500	430	380	21,3
574007	5082	100	500	430	380	21,3

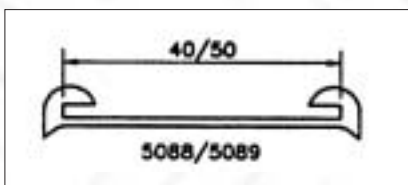

575007	5088	Underlag for tankbånd, plast 40 mm. Lbd. m.
563031	5089	Underlag for tankbånd, plast 50 mm. Lbd. m.

Finn-filter Type FFPA



572000	5087	Returfilter 120 l/min, 25 microm. 1401 g.
572001	50875	Returfilter 220 l/min, 25 microm. 1710 g.
572002	50877	Filterindsats 120 l/min, 25 microm. 263 g.
572003	50878	Filterindsats 220 l/min, 25 microm. 377 g.

UCC-filter, påfyldningsdæksler og skueglas



574023	5090	Sugefilter 130 L/min, 125 micron (SE 1324)
574024	5092	Påfyldningsdæksel, metal
574025	5093	Påfyldningsdæksel, plast
574027	5095	Filterhus, komplet m. returfilter, UCC 211 ltr./min., 25 micron, returstud 32 mm. m. bypassventil. Vægt 2,3 kg.
574028	50951	Filterindsats, 211 ltr./min. 25 micron
575001	5096	Skueglas, 74 mm, hulafstand 127 mm. bolt 10 mm, m. temperaturmåler
574026	50965	Skueglas 202 mm, hulafstand 254 mm. bolt 10 mm, m. temperaturmåler.

Vandtank



564001	5340	40 ltr. rustfri vandtank med påfyldningsstud og aftapningshane. L 250, H 350, D 500 mm. Vægt 12 kg.
564002	53401	Vandtank som 564001, højglanspoleret.
564004	53405	Plastdæksel for 564001.

Art. No.

Ref. No.

Hydrauliktanke Brændstoftanke

Hydrauliktanke i grundet stål,
komplet med ophæng og
påfyldningsdæksel.

Alle tanke leveres med 2" sugestuds,
1/2" bundprop,
godstykkelse 1,5 mm, samt hul for Finn-filter.

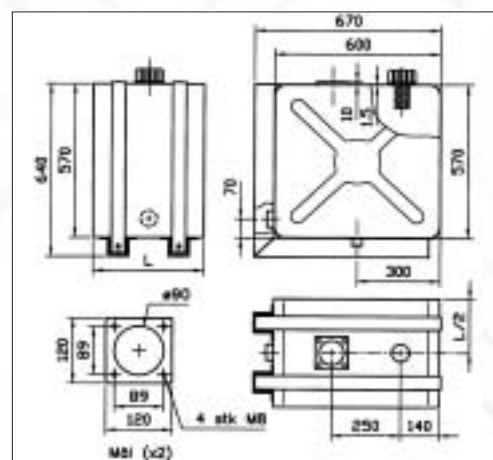

	Ltr.	Længde	Højde	Dybde	Materiale	kg	
570001	50811	80	300 mm	570 mm	600 mm	Stål	32
570002	50812	80	300 mm	570 mm	600 mm	Rustfri	32
570003	50821	100	350 mm	570 mm	600 mm	Stål	34
570004	50822	100	350 mm	570 mm	600 mm	Rustfri	34
570005	50831	120	400 mm	570 mm	600 mm	Stål	36
571001	50832	120	400 mm	570 mm	600 mm	Rustfri	36
571002	50851	160	550 mm	570 mm	600 mm	Stål	45
571003	50852	160	550 mm	570 mm	600 mm	Rustfri	45
571005*	50861	200	700 mm	570 mm	600 mm	Stål	62
571006*	50862	200	700 mm	570 mm	600 mm	Rustfri	62

* Brug filter nr. 572005

Aggregattanke

	Ltr.	Længde	Højde	Dybde	Materiale	kg	
566001	5201N	210	450 mm	650 mm	730 mm	Stål	59
566002	5300N	165	500 mm	570 mm	600 mm	Rustfri	
566003	5301N	210	450 mm	650 mm	730 mm	Rustfri	59



SKÆRME / TANKE

Skærmholdere, stænklapper, hjulophæng, sandstrøere, tanke m.m.



Art. No.

Ref. No.

Brændstoftanke i grundmalet SPO plade med påfyldningsstuds, bundstudse, hul for VDO-måler, dæksel og bæringer.

	Ltr.	Længde	Højde	Dybde	kg	
560001	52022	250	1250 mm	450 mm	500 mm	61
560002	52024	300	1000 mm	570 mm	600 mm	70
560003	52026	400	1000 mm	650 mm	600 mm	80
560004	52028	550	1250 mm	730 mm	650 mm	122
560005	52030	600	1350 mm	730 mm	650 mm	125
560006	52032	600	1500 mm	650 mm	650 mm	120



Tankdæksel

	A	B	C	M/lås	Materiale	M/udluftning
562040	5232	50	35	29	Metal	
562042	5233	65	47	38	Metal	X
562004	5234	85	68	58	Metal	X
562005	52342	85	68	58	X Metal	X
562006	5236	115	90	78	X Metal	X
562007	52362	115	90	78	X Metal	X
562008	5240	135	109	98	Metal	X
562009	52402	135	109	98	X Metal	X
562010	52369	Gummipakning for 78 mm dæksel				

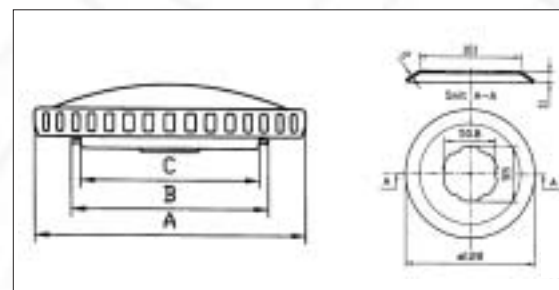

Krave for tankdæksel i stål

	A	B	C	H
562031	53321	45	37	30
562032	52331	58	49	40
562020	52340	80	71	60
562021	52341	80	71	60
562022	52360	105	93	80
562023	52361	105	93	80
562024	52363	105	93	80
562025	52401	126	112	100

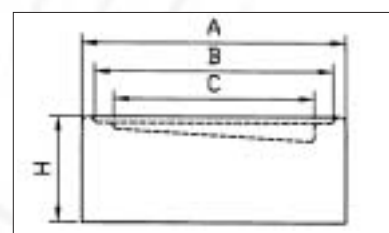

SKÆRME / TANKE

Skærmholdere, stænklapper, hjulophæng, sandstrøere, tanke m.m.



Art. No.

Ref. No.

Brændstoftanke i cirkelpoleret rustfrit stål med påfyldningsstuds, bundstudse, hul for VDO/WEMA-måler og bæringer

	Ltr.	Længde	Højde	Dybde	kg	
561001	5302	250	1250 mm	450 mm	500 mm	61
561002*	53025	250	1250 mm	450 mm	500 mm	61
561003	5304	300	1000 mm	570 mm	600 mm	70
561004*	53045	300	1000 mm	570 mm	600 mm	70
561005	5306	400	1000 mm	650 mm	650 mm	80
561006*	53065	400	1000 mm	650 mm	650 mm	80
561007	5310	550	1250 mm	730 mm	650 mm	122
561008*	53105	550	1250 mm	730 mm	650 mm	122
561009	5315	600	1350 mm	730 mm	650 mm	125
561010*	53155	600	1350 mm	730 mm	650 mm	125
561011	5320	600	1500 mm	650 mm	650 mm	120
561012*	53205	600	1500 mm	650 mm	650 mm	120

* Højglanspoleret

562043	5335	Skruedæksel til rustfri tank Ø 80 mm u/lås.
562044	53351	Skruedæksel til rustfri tank Ø 80 mm m/lås.

Wema Tankmåler

Måleren er fremstillet i aluminium, uden led og bevægelige dele, der slides ved bevægelse. Målingen foregår ved hjælp af en flyder, der bevæger sig op/ned på et alum. rør; herved afgives elektriske signaler til måleuret, med bestemte intervaller. De lagerførte målere er for firkantede tanke. Måleren er forsynet med bajonetfatning (type VDO), nipler til sug og retur, studse for varmeapparat, udluftning samt o-ring for pladetykkelse 1,5-1,6 mm. Måleren lagerføres til: Volvo, Scania, MAN, Mercedes og Iveco, i længderne 720-640-560 mm. Wema måleren kan leveres på special-mål, opgiv bil mrk.(model), tankfacon (rund el. firkantet), og pladetykkelse.

565001	51001	Tankmåler Volvo FH	720 mm	Vægt 1125g.
565002	51002	Tankmåler Volvo FH	640 mm	Vægt 1060g.
565003	51003	Tankmåler Volvo FH	560 mm	Vægt 1015g.
565004	51004	Tankmåler Volvo FH	440 mm	Vægt 925g.
565005	51005	Tankmåler Volvo FL	720 mm	Vægt 1125g.
565006	51006	Tankmåler Volvo FL	640 mm	Vægt 1060g.
565007	51007	Tankmåler Volvo FL	560 mm	Vægt 1015g.
565011	51011	Tankmåler Scania	720 mm	Vægt 1125g.
565012	51012	Tankmåler Scania	640 mm	Vægt 1060g.
565013	51013	Tankmåler Scania	560 mm	Vægt 1015g.
565021	51021	Tankmåler MAN	720 mm	Vægt 1125g.
565022	51022	Tankmåler MAN	640 mm	Vægt 1060g.
565023	51023	Tankmåler MAN	560 mm	Vægt 1015g.
565031	51031	Tankmåler Mercedes	720 mm	Vægt 1125g.
565032	51032	Tankmåler Mercedes	640 mm	Vægt 1060g.
565033	51033	Tankmåler Mercedes	560 mm	Vægt 1015g.
565041	51041	Tankmåler Iveco	720 mm	Vægt 1125g.
565042	51042	Tankmåler Iveco	640 mm	Vægt 1060g.
565043	51043	Tankmåler Iveco	560 mm	Vægt 1015g.
565115	51115	Nippel Varmeap. M8 x 0,75		
565116	51116	Voss nippel M6 x 0,75/Ø 4		
565117	51117	Voss nippel Ø 12,7/ M16 x 1,5		
565118	51118	Nippel Varm. Ø 87 M6 x 0,75		
565119	51119	Nippel Varm. Ø 8,0		
565150	51150	O-ring 4 54,5 x 6,2 grøn 1,5 - 1,6		
565152	51152	O-ring 1 55 x 5,0 sort 2,5 - 3,0		
565100	51100	Ur for tankmåler (Volvo FH)		Vægt 135g.

